

可编程安全控制器 SM-602

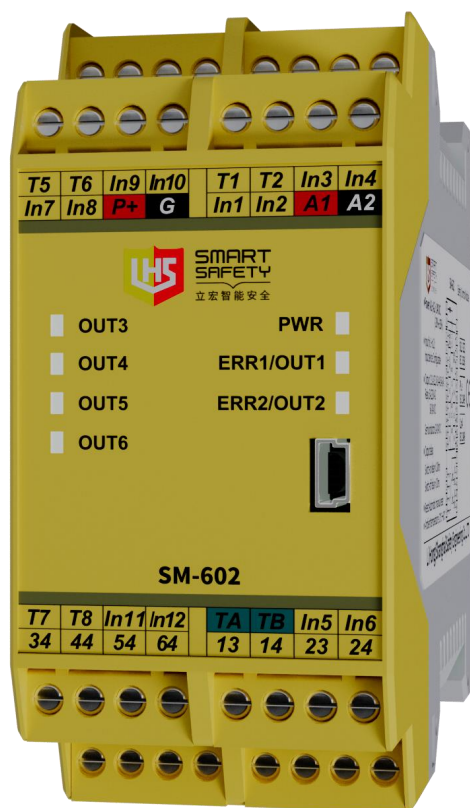

SMART
SAFETY
立宏智能安全

六组
双通道
安全输入



专为您量身定制智能安全服务

400 881 6062

www.lhsafety.com.cn

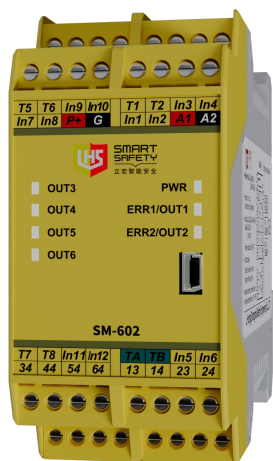

- 是一款可组态安全控制器，支持多种安全产品元件输入
- 最大支持6组双回路输入
- 2路安全继电器输出
- 4路晶体管输出，可扩展输出模块
- Modbus协议通信
- 输入输出故障指示灯
- 安全认证：PLe、Cat.4

产品选型

产品名称	型号	安全输入	输出	品牌
安全控制器	SM-602	6CH	2NO+4SO	LHS
说明	最多可输入6组双通道安全产品 安全光栅、急停、安全门锁、复位等 官网编程软件下载连接： http://lhsafety.com.cn/showinfo-257-118-0.html			

安全性能

- 性能等级 (PL): PLe 符合标准EN ISO13849
- 安全类别 (Cat.): Cat.4 符合标准EN ISO13849
- 任务时间 (TM): 20年 符合标准EN ISO13849
- 诊断覆盖率 (DC/DCavg): 99% 符合标准EN ISO13849
- 安全完整性等级 (SIL): SIL3 符合标准IEC61508, IEC62061
- 硬件故障裕度 (HFT): 1 符合标准IEC61508, IEC62061
- 安全失效分数 (SFF): 99% 符合标准IEC61508, IEC62061
- 危险失效概率 (PFHd): 1.86E-9/h 符合标准IEC61508, IEC62061
- 停止级别 (Stop Category): 0/1 符合标准EN 60204-1

主要技术参数

- 电源特性**
- 供电电压：24VDC
 - 电压范围：20~30VDC
 - 电流损耗：≤110mA(24VDC)
- 输入特性**
- 输入电流：≤10mA(24VDC)
 - 导线电阻：≤15Ω
 - 输入设备：急停按钮，安全门，双手按钮安全光幕，磁性开关等
 - 输入通道：6
- 继电器输出特性**
- 触点数量：2NO(安全输出)
 - 触点材料：AgSnO₂
 - 触点熔丝保护：10A快，6A慢
 - 切换容量：5A/230VAC； 5A/24VDC
- 半导体输出特性**
- 触点数量：4SO(安全输出)
 - 触点熔丝保护：10A快，6A慢
 - 切换容量：2A/24VDC
- 时间特性**
- 吸合缓冲时间：≤100ms
 - 释放缓冲时间：≤30ms
 - 恢复时间：
 急停操作：≤30ms
 电源失效：≤1000ms
 - 电源短时中断：20ms
- 通讯特性**
- 波特率：38.4kbps(固定)
 - 通讯长度：≤1000m
 - 组网能力：≤10台

- 电磁兼容：符合EN60947， EN61000-6-2， EN61000-6-4
- 振动频率：10Hz~55Hz
- 振动幅度：0.35mm
- 使用温度：-20°C~+60°C
- 储存温度：-40°C~+85°C
- 相对湿度：10%~90%
- 过压等级：III
- 污染等级：2
- 海拔高度：≤2000m
- 额定绝缘电压：250VAC
- 额定冲击电压：6000V(1.2/50us)
- 绝缘强度：1500VAC， 1min
- 电气间隙和爬电距离：符合EN60947-1

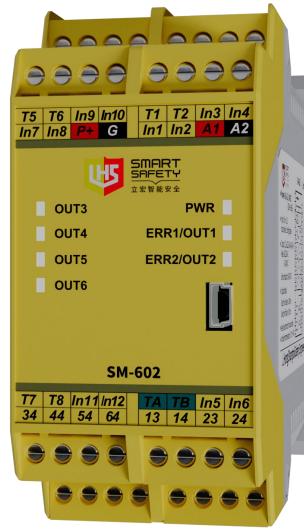

功能应用参数

功能框架图

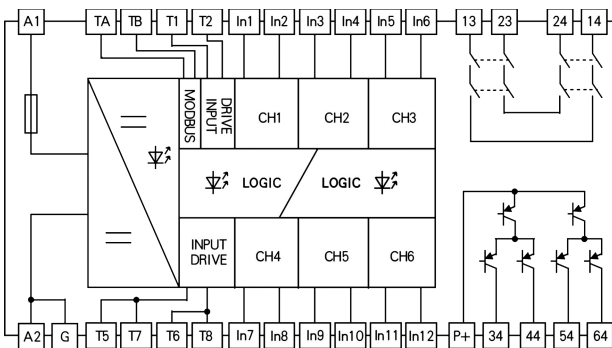

典型应用

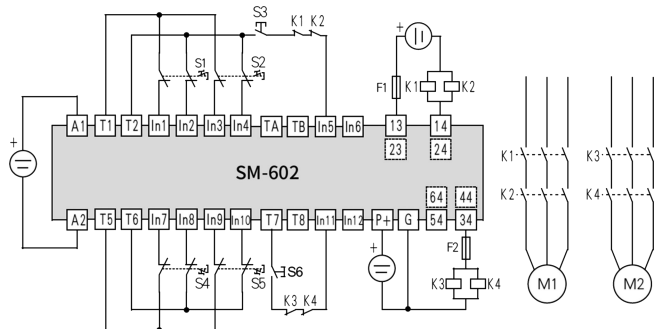

输入元件：CH1(急停按钮)；CH2(急停按钮)；CH3(复位按钮)
 输入元件：CH4(急停按钮)；CH5(急停按钮)；CH6(复位按钮)
 控制逻辑：CH1&CH2CH4&CH5
 复位方式：手动复位 输出延时：0s
 安全等级：Cat.4 性能等级：PLe 安全完整性等级：SIL 3

电源

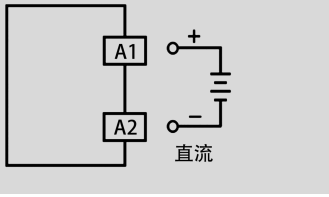

通讯

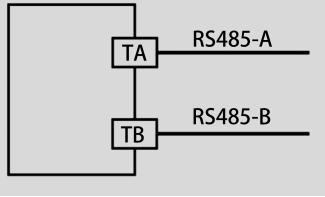

输入

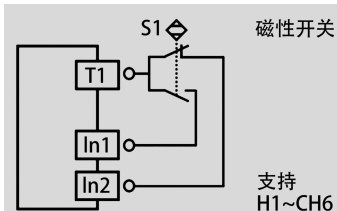
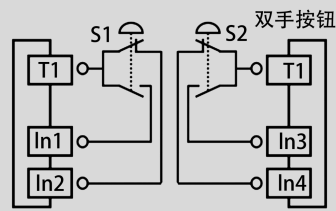
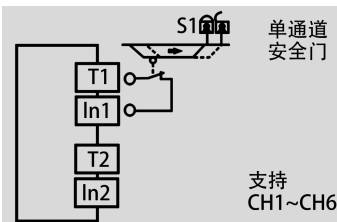
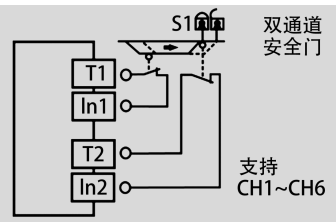
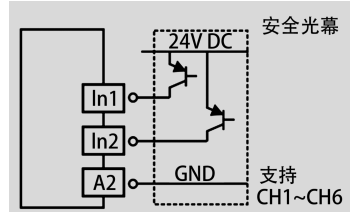
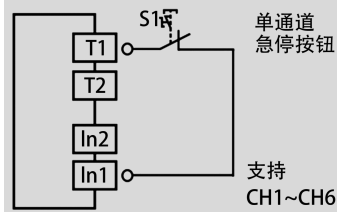
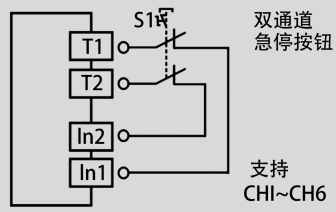

复位

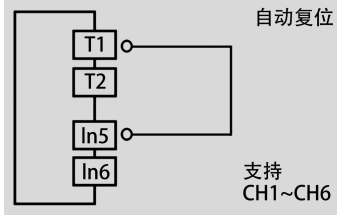
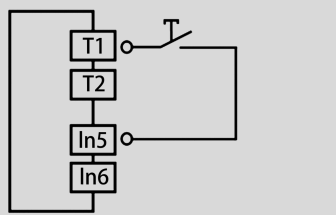

反馈

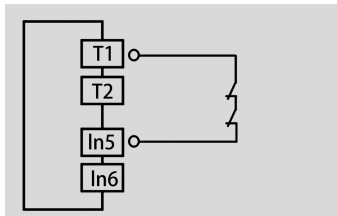
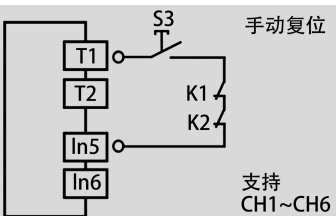

输出

